

Kubus65

Rettingszeichenleuchte hoher Schutzart: Gehäuse aus Stahlblech- bzw. Edelstahlblech mit Rahmenblende und klarer Scheibe. Lichtlenkung durch glänzenden Aluminium-Reflektor. 1- oder 2-seitige Rettungswegkennzeichnung durch selbstklebende Folien. Ausführung in Stahlblech nur für den Innenbereich geeignet.

Versionen für Wandanbau oder mit Zubehör Deckenanbau, Pendel und Ausleger.



Montagearten



Montagearten mit Zubehör



Technische Daten

Montage:
Wandanbau, Deckenanbau, Pendel, Ausleger

Gehäuse:
Stahlblech, weiß (RAL 9003) oder
Edelstahlblech V2A

Abdeckung:
Stahlblech mit PMMA-Scheibe, klar oder
Edelstahlblech mit PMMA-Scheibe, klar

Reflektor:
Aluminium, hochglänzend

Einzelbatterie

Schutzklasse: I
Netzversorgung:
198V-254V/50Hz
Umgebungstemperatur:
0 bis +40°C
Schaltung:
Dauer oder Bereitschaft

Dezentrale Versorgung

Schutzklasse: III
Netzversorgung:
24 V +/- 20% DC
Batterieversorgung:
24 V +/- 20% DC
Umgebungstemperatur:
-20 bis +40 °C

Zentrale Versorgung

Schutzklasse: I
Netzversorgung:
198V-254V/50Hz
Batterieversorgung:
EVG: 110V - 276V
Sleb/Alog: 176V - 276V
Umgebungstemperatur:
-20 bis +40 °C

Bestellnummer Einzelbatterie

Wandanbau (1-seitige Rettungswegkennzeichnung)

N93060AT	N93060LG	N93060FM	32m	48	3,2W	1h / 3h	NiMH 7,2V 0,6Ah	NiMH 7,2V 1,2Ah
N93060AT-8H	N93060LG-8H	N93060FM-8H	32m	24	1,6W	8h	NiMH 7,2V 1,2Ah	NiMH 7,2V 1,2Ah

Deckenanbau, Pendel, Ausleger, (2-seitige Rettungswegkennzeichnung)¹

N93061AT	N93061LG	N93061FM	32m	48	3,2W	1h / 3h	NiMH 7,2V 0,6Ah	NiMH 7,2V 1,2Ah
N93061AT-8H	N93061LG-8H	N93061FM-8H	32m	24	1,6W	8h	NiMH 7,2V 1,2Ah	NiMH 7,2V 1,2Ah

Version Edelstahlblech V2A

Wandanbau (1-seitige Rettungswegkennzeichnung)

N93062AT	N93062LG	N93062FM	32m	48	3,2W	1h / 3h	NiMH 7,2V 0,6Ah	NiMH 7,2V 1,2Ah
N93062AT-8H	N93062LG-8H	N93062FM-8H	32m	24	1,6W	8h	NiMH 7,2V 1,2Ah	NiMH 7,2V 1,2Ah

Deckenanbau, Pendel, Ausleger, (2-seitige Rettungswegkennzeichnung)¹

N93063AT	N93063LG	N93063FM	32m	48	3,2W	1h / 3h	NiMH 7,2V 0,6Ah	NiMH 7,2V 1,2Ah
N93063AT-8H	N93063LG-8H	N93063FM-8H	32m	24	1,6W	8h	NiMH 7,2V 1,2Ah	NiMH 7,2V 1,2Ah

Dezentrale Versorgung / Zentrale Versorgung

Wandanbau (1-seitige Rettungswegkennzeichnung)

T93060-S24	T93060E	T93060S	T93060A	32m	48	3,2W	4,3W	7,0VA / 5,4W
-------------------	----------------	----------------	----------------	-----	----	------	------	--------------

Deckenanbau, Pendel, Ausleger, (2-seitige Rettungswegkennzeichnung)¹

T93061-S24	T93061E	T93061S	T93061A	32m	48	3,2W	4,3W	7,0VA / 5,4W
-------------------	----------------	----------------	----------------	-----	----	------	------	--------------

Version Edelstahlblech V2A

Wandanbau (1-seitige Rettungswegkennzeichnung)

T93062-S24	T93062E	T93062S	T93062A	32m	48	3,2W	4,3W	7,0VA / 5,4W
-------------------	----------------	----------------	----------------	-----	----	------	------	--------------

Deckenanbau, Pendel, Ausleger, (2-seitige Rettungswegkennzeichnung)¹



T93063-S24	T93063E	T93063S	T93063A	32m	48	3,2W	4,3W	7,0VA / 5,4W
-------------------	----------------	----------------	----------------	-----	----	------	------	--------------

¹ Für Deckenanbau-, Pendel-, und Auslegermontage zusätzlich erforderliches Zubehör bitte separat bestellen.

Montage-Zubehör bitte separat bestellen

Bestell-Nr.	Beschreibung
Stahlblech Edelstahl	
F95612 F95613	Deckenmontage-Adapter
F95603 F95608	Rohrpendel, eckig, 100mm
F95604 F95609	Rohrpendel, rund, 500mm
F95605 F95610	Rohrpendel, rund, 1000mm
F95606 F95611	Ausleger

Rettungszeichen-Zubehör bitte separat bestellen

Bestell-Nr.	Beschreibung
Stahlblech Edelstahl	
E16700M E16700M	Rettungszeichenfolienset 
E16701M E16701M	Rettungszeichenfolienset 

Weiteres Zubehör bitte separat bestellen

Stahlblech Edelstahl	
F95607 F95607	Schutzkorb, Zink (Wandanbau)

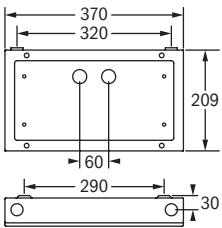

Wandanbau

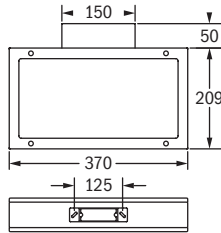
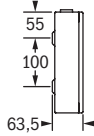

Deckenanbau

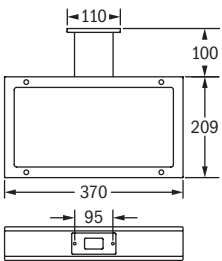
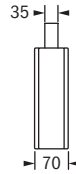

Rohrpendel, eckig

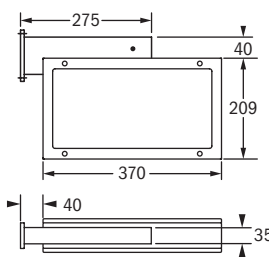
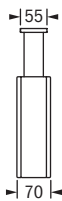

Ausleger

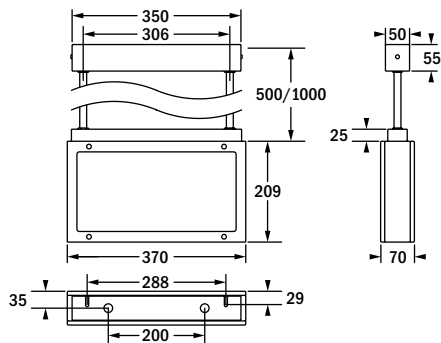
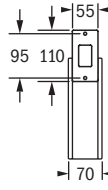

Rohrpendel, rund